

TACOSSETTER BYPASS SOLAR 130

SOLARNY ZAWÓR RÓWNOWAŻĄCO – POMIAROWY

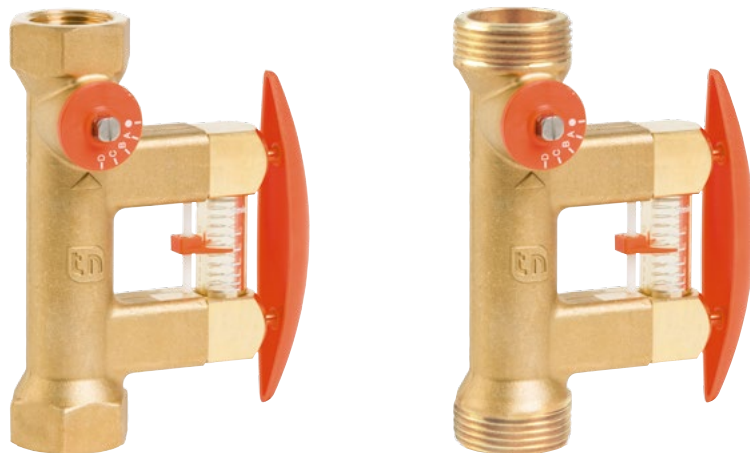

Regulacja, bezpośredni pomiar i możliwość odcięcia przepływu w instalacji.

ZASTOSOWANIE

Równoważenie hydrauliczne i bezpośredni pomiar w miejscu podłączenia odbiornika lub w podsystemie. Zawór równoważący - pomiarowy umożliwia proste i dokładne nastawienie wymaganego natężenia przepływu w systemach solarnych, grzewczych, wentylacyjnych, klimatyzacyjnych i sanitarnych. Hydrauliczne wyrównanie natężeń przepływu w instalacji zapewnia optymalny rozdział przepływającego czynnika i tym samym ekonomiczne użytkowanie układu.

Za pomocą zaworu Tacosetter Bypass Solar 130 instalator może w prosty i szybki sposób ustawić dokładny przepływ, bez konieczności korzystania z dodatkowych przyrządów pomiarowych lub usług firm zewnętrznych..

SPOSÓB MONTAŻU

Montując zawór równoważący - pomiarowy należy zapewnić przed nim prosty odcinek rury o tej samej długości i średnicy co zastosowany typ zaworu. Zawory mogą być montowane w pozycji pionowej, poziomej lub pod kątem. Należy tylko zwrócić uwagę na kierunek przepływu oznaczony strzałką na korpusie zaworu.

ZALETY

- Dokładna i szybka regulacja wielkości natężenia przepływu, bez konieczności stosowania wykresów, tabel lub zewnętrznych urządzeń pomiarowych
- Bezpośredni odczyt wartości natężenia przepływu w l/min
- Odporność na temperaturę, do 130 °C
- Montaż w dowolnej pozycji, brak konieczności konserwacji
- Kontrola przepływu przy pomocy wskaźnika pomocniczego
- Możliwość odcięcia przepływu (możliwe minimalne przecieki)
- Niska strata ciśnienia

SPOSÓB DZIAŁANIA

Pomiar przepływu oparty jest na zasadzie pływak i sprężyny kontrolującej. Wskaźnikiem wartości przepływu jest dolna krawędź pływak. Element pomiarowy znajduje się w obejściu (Bypass) w stosunku do strumienia przepływu głównego i medium nie przepływa przez niego w sposób ciągły. Wedle potrzeby można otworzyć Bypass przez wciśnięcie i przytrzymanie dźwigni samozamykającego się zaworu stopowego. Przyłączenie i odłączenie Bypassu nie ma wpływu na główny strumień przepływu.

RODZAJE BUDYNKÓW

Instalacje hydrauliczne w obszarze wody pitnej i ogrzewania:

- Budownictwo mieszkaniowe, osiedla domów jednorodzinnych, budynki wielorodzinne
- Domy starości i szpitale
- Budynki użyteczności publicznej
- Hotele i restauracje / kuchnie przemysłowe
- Szkoły i sale sportowe / obiekty sportowe
- Budownictwo przemysłowe
- Instalacje użytkowane okresowo np. koszarzy, campingi

SCHEMAT INSTALACJI

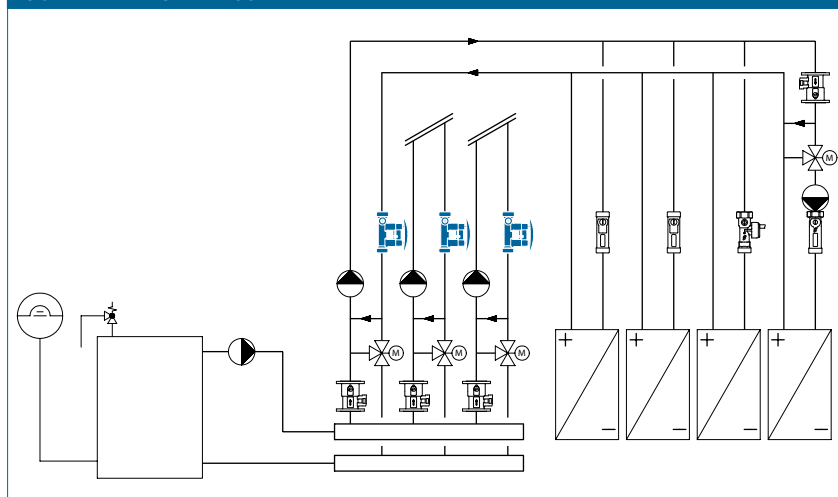

TACOSSETTER BYPASS SOLAR 130 | SOLARNY ZAWÓR RÓWNOWAŻĄCO – POMIAROWY

TEKST OGŁOSZENIA

Patrz www.taconova.com

DANE TECHNICZNE

Ogólne

- Maksymalne parametry pracy
 $T_{B\ max}$ i $P_{B\ max}$: patrz Krzywa zależności ciśnienia i temperatury
- Dokładność pomiaru:
 - do 25% zakresu pomiaru = $\pm 20\%$ wskazanej wartości
 - powyżej 25% zakresu pomiaru = $\pm 10\%$ wskazanej wartości
- Wartość współczynnika k_{vs} i zakres pomiaru wg tabeli „Dostępne typy”.
- Gwint wewnętrzny Rp (cylicyryczny) zgodny z DIN 2999 / ISO 7 lub gwint zewnętrzny G (cylicyryczny) zgodny z ISO 228

Materiał

- Korpus: mosiądz
- Części wewnętrzne: stal nierdzewna, mosiądz i tworzywo sztuczne
- Szybka wziernik: Borosilikat
- Uszczelki: EPDM

Dopuszczalne media

- woda grzewcza (VDI 2035; SIA Richtlinie 384/1; ONORM H 5195-1)
- woda lodowa zgodnie z DIN 1988-7
- woda pitna (SVGW)
- woda zawierająca powszechnie stosowane środki antykorozyjne i chroniące przed zamarzaniem (patrz Krzywe korekcyjne glikolu)

DODATKOWE WARIANTY

Zawory równoważaco - pomiarowe do innych zastosowań patrz karta katalogowa TacoSetter Bypass 100 i TacoSetter Bypass Solar 185

DOSTĘPNE TYPY

TacoSetter Bypass Solar 130 | Gwintem wewnętrznym

Nr katalogowy	DN	Rp × Rp	Zakres pomiaru	k_{vs} (m ³ /h)
223.2380.000	20	¾" × ¾"	2 – 12 (l/min)	2,2
223.2381.000	20	¾" × ¾"	8 – 20 (l/min)	5,0
223.2482.000	25	1" × 1"	10 – 40 (l/min)	8,1

TacoSetter Bypass Solar 130 | Gwintem zewnętrznym

Nr katalogowy	DN	G × G	Zakres pomiaru	k_{vs} (m ³ /h)
223.2380.350	20	1" × 1"	2 – 12 (l/min)	2,2
223.2381.350	20	1" × 1"	8 – 20 (l/min)	5,0
223.2482.350	25	1 ¼" × 1 ¼"	10 – 40 (l/min)	8,1

WYMIARY



TABELA WYMIARÓW

TacoSetter Bypass Solar 130 | Zawór równoważaco - pomiarowy z gwintem wewnętrznym

Nr katalogowy	DN	A	B ¹	C	D	SW	Rp
223.2380.000	20	129	39	46	79	34	¾"
223.2381.000	20	129	39	46	79	34	¾"
223.2482.000	25	152	47	58	82	41	1"

TacoSetter Bypass Solar 130 | Zawór równoważaco - pomiarowy z gwintem zewnętrznym

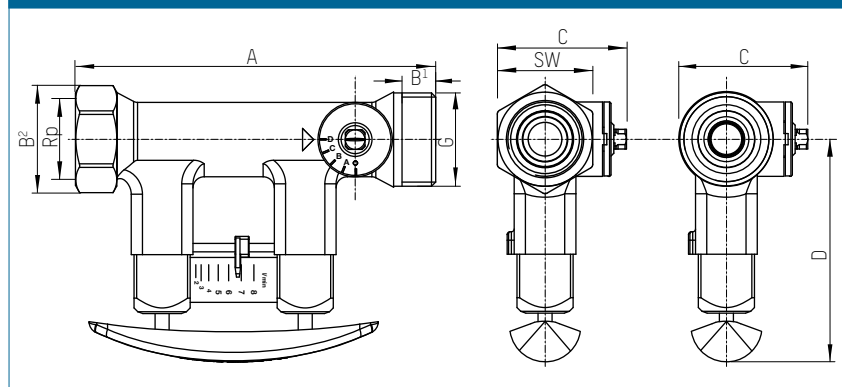
Nr katalogowy	DN	A	B ²	C	D	G
223.2380.350	20	129	12	46	79	1"
223.2381.350	20	129	12	46	79	1"
223.2482.350	25	152	15	58	82	1 ¼"

KRZYWE KOREKCYJNE GLIKOLU

Dla TacoSetter do DN25 i jego zakresów pomiaru istnieje dedykowany wykres z dziewięcioma krzywymi korekcyjnymi do stosowania w przypadku dodatku środków antykorozyjnych i chroniących przed zamarzaniem. W przypadku dużych średnic korekta nie jest konieczna, ponieważ to odchylenie pokrywa się z dokładnością pomiaru. Patrz www.taconova.com

KRZYWA ZALEŻNOŚCI CIŚNIENIA I TEMPERATURY

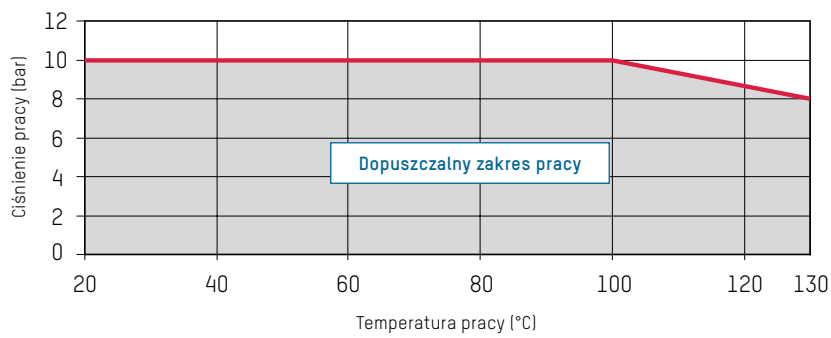

CHARAKTERYSTYKI STRATY CIŚNIENIA

223.2380.000 (DN 20 | ¾" | 2...12 l/min)
223.2380.350 (DN 20 | 1" | 2...12 l/min)

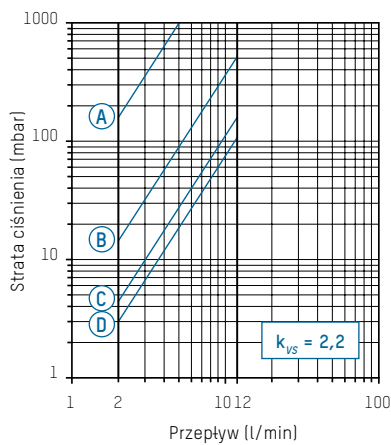

A - D Pozycja zaworu

223.2381.000 (DN 20 | ¾" | 8...20 l/min)
223.2381.350 (DN 20 | 1" | 8...20 l/min)

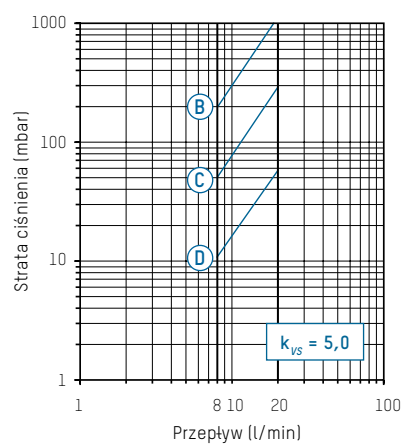

B - D Pozycja zaworu

223.2482.000 (DN 25 | 1" | 10...40 l/min)
223.2482.000 (DN 25 | 1¼" | 10...40 l/min)

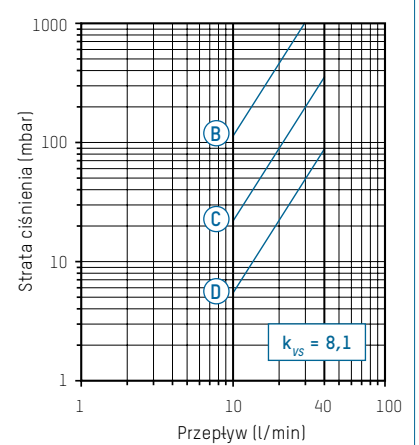

B - D Pozycja zaworu

TACOSSETTER BYPASS SOLAR 130 | SOLARNY ZAWÓR RÓWNOWAŻĄCO – POMIAROWY

AKCESORIA



SKRZYŃKA IZOLACYJNA

z EPP, zakres temperatur od -30 do 130 °C, zgodnie z dyrektywą EnEV

Nr katalogowy	Pasująca do TacoSetter Bypass Solar 130
296.2321.004	DN 20
296.2322.004	DN 25



ZŁĄCZKI DO TACOSSETTER BYPASS SOLAR 130

Złączka śrubowa z GZ zgodnym z DIN 2999

Nr katalogowy	G x R	Wykonanie	Pasujące do
210.6630.000	3/4" x 1/2"	Gwint wewnętrzny Rp 1/2"	DN 15
210.6631.000	1" x 1/2"	Gwint wewnętrzny Rp 1/2"	DN 15
210.6632.000	1" x 3/4"	Gwint wewnętrzny Rp 3/4"	DN 20
210.6633.000	1 1/4" x 1"	Gwint wewnętrzny Rp 1"	DN 25



Złączka śrubowe lutowane

Nr katalogowy	G x mm	Wykonanie	Pasujące do
210.5331.019	1" x 18	Kupferrohr ø 18 mm	DN 15 AG
210.5332.019	1" x 22	Kupferrohr ø 22 mm	DN 20 AG
210.5334.003	1 1/4" x 28	Kupferrohr ø 28 mm	DN 25 AG

CZĘŚCI ZAMIENNE



BYPASS ZESTAW UZUPEŁNIAJĄCY

Nr katalogowy	Wykonanie	Pasujące do
298.2336.020	2 – 12 (l/min)	223.2380.000 / 223.2380.350
298.2337.020	8 – 20 (l/min)	223.2381.000 / 223.2381.350
298.2344.020	10 – 40 (l/min)	223.2482.000 / 223.2482.350