

TACOSSETTER BYPASS 100

ZAWÓR RÓWNOWAŻĄCO - POMIAROWY

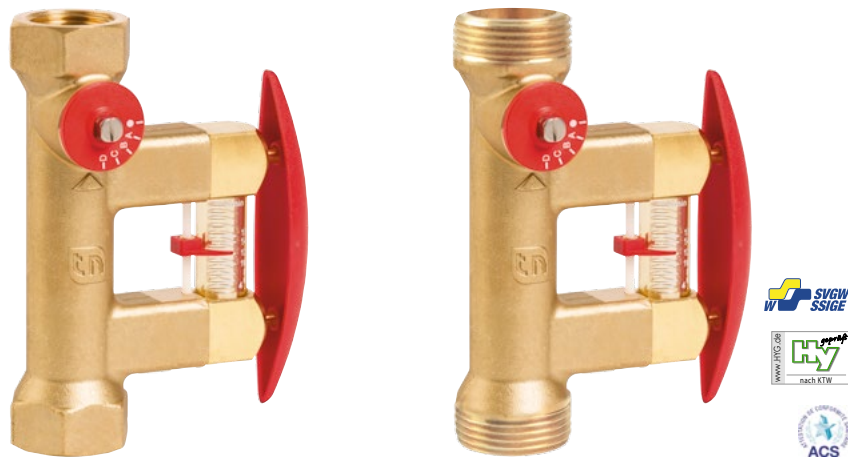

Regulacja, bezpośredni pomiar i możliwość odcięcia przepływu w instalacji.

ZASTOSOWANIE

Równoważenie hydrauliczne i bezpośredni pomiar w miejscu podłączenia odbiornika lub w podsystemie. Zawór równoważący - pomiarowy umożliwia proste i dokładne nastawienie wymaganego natężenia przepływu w systemach grzewczych, wentylacyjnych, klimatyzacyjnych i sanitarnych. Hydrauliczne wyrównanie natężeń przepływu w instalacji zapewnia optymalny rozdział przepływającego czynnika i tym samym ekonomiczne użytkowanie układu.

Za pomocą zaworu Tacosetter Bypass 100 instalator może w prosty i szybki sposób ustawić dokładny przepływ, bez konieczności korzystania z dodatkowych przyrządów pomiarowych lub usług firm zewnętrznych.

SPOSÓB MONTAŻU

Montując zawór równoważący - pomiarowy należy zapewnić przed nim prosty odcinek rury o tej samej długości i średnicy co zastosowany typ zaworu. Zawory mogą być montowane w pozycji pionowej, poziomej lub pod kątem. Należy tylko zwrócić uwagę na kierunek przepływu oznaczony strzałką na korpusie zaworu.

ZALETY

- Dokładna i szybka regulacja wielkości natężenia przepływu, bez konieczności stosowania wykresów, tabel lub zewnętrznych urządzeń pomiarowych
- Bezpośredni odczyt wartości natężenia przepływu w l/min
- Montaż w dowolnej pozycji, brak konieczności konserwacji
- Kontrola przepływu przy pomocy wskaźnika pomocniczego
- Możliwość odcięcia przepływu (możliwe minimalne przecieki)
- Niska strata ciśnienia

SPOSÓB DZIAŁANIA

Pomiar przepływu oparty jest na zasadzie pływak i sprężyny kontrolującej. Wskaźnikiem wartości przepływu jest dolna krawędź pływak. Element pomiarowy znajduje się w obejściu (Bypass) w stosunku do strumienia przepływu głównego i medium nie przepływa przez niego w sposób ciągły. Wedle potrzeby można otworzyć Bypass przez wciśnięcie i przytrzymanie dźwigni samozamykającego się zaworu stopowego. Przyłączenie i odłączenie Bypassu nie ma wpływu na główny strumień przepływu.

RODZAJE BUDYNKÓW

Instalacje hydrauliczne w obszarze wody pitnej i ogrzewania:

- Budownictwo mieszkaniowe, osiedla domów jednorodzinnych, budynki wielorodzinne
- Domy starości i szpitale
- Budynki użyteczności publicznej
- Hotele i restauracje / kuchnie przemysłowe
- Szkoły i sale sportowe / obiekty sportowe
- Budownictwo przemysłowe
- Instalacja użytkowane okresowo np. koszarzy, campingi

SCHEMAT INSTALACJI

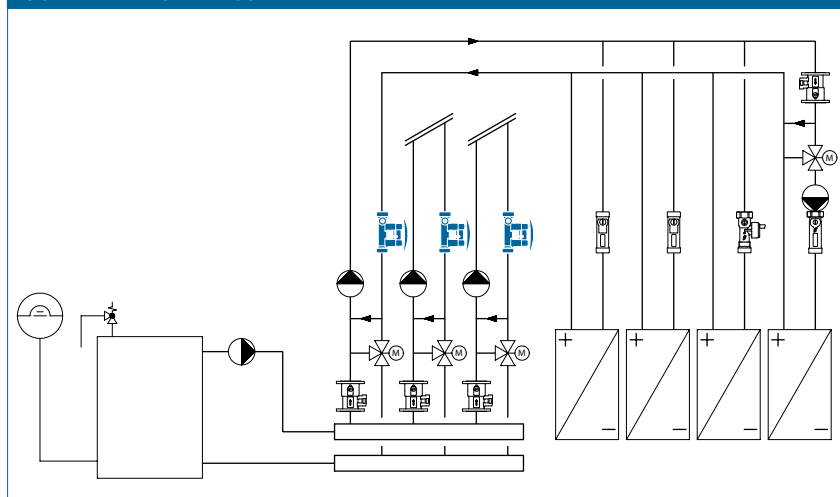

TACOSSETTER BYPASS 100 | ZAWÓR RÓWNOWAŻĄCO - POMIAROWY

TEKST OGŁOSZENIA

Patrz www.taconova.com

DANE TECHNICZNE

Ogólne

- Maksymalna temperatura pracy
 $T_{B_{max}}$: 100 °C
- Maksymalne ciśnienie robocze
 $P_{B_{max}}$: 10 bar
- Dokładność pomiaru:
 - od 20 do 80% zakresu pomiaru = $\pm 5\%$ wskazanej wartości
 - do 20% i powyżej 80% zakresu pomiaru = $\pm 10\%$ wskazanej wartości
- Wartość współczynnika k_{vs} i zakres pomiaru wg tabeli „Dostępne typy”.
- Gwint wewnętrzny Rp (cylicyryczny) zgodny z DIN 2999 / ISO 7 lub gwint zewnętrzny G (cylicyryczny) zgodny z ISO 228

Materiał

- Korpus: mosiądz
- Części wewnętrzne: stal nierdzewna, mosiądz i tworzywo sztuczne
- Szybka wziernik: odporne na wysoką temperaturę i uderzenia mechaniczne tworzywo sztuczne
- Uszczelki: EPDM

Dopuszczalne media

- woda grzewcza (VDI 2035; SIA Richtlinien 384/1; ONORM H 5195-1)
- woda zimna zgodnie z DIN 1988-7
- woda pitna (Atest PZH, SVGW)
- woda zawierająca powszechnie stosowane środki antykorozyjne i chroniące przed zamarzaniem (patrz Krzywe korekcyjne glikolu)

DOPUSZCZENIA

- Atest PZH, SVGW, ACS, KTW

DODATKOWE WARIANTY

Wersje do instalacji solarnych, patrz karta katalogowa TacoSetter Bypass Solar 130 i TacoSetter Bypass Solar 185.

KRZYWE KOREKCYJNE GLIKOLU

Dla TacoSetter do DN25 i jego zakresów pomiaru istnieje dedykowany wykres z dziewięcioma krzywymi korekcyjnymi do stosowania w przypadku dodatku środków antykorozyjnych i chroniących przed zamarzaniem. W przypadku dużych średnic korekta nie jest konieczna, ponieważ to odchylenie pokrywa się z dokładnością pomiaru. Patrz www.taconova.com

DOSTĘPNE TYPY

TacoSetter Bypass 100 | Zawór równoważący – pomiarowy z gwintem wewnętrznym

Nr katalogowy	DN	Rp × Rp	Zakres pomiaru	k_{vs} (m ³ /h)
223.2262.000	15	½" × ½"	2 – 8 (l/min)	1,95
223.2361.000	20	¾" × ¾"	2 – 8 (l/min)	1,95
223.2360.000	20	¾" × ¾"	4 – 15 (l/min)	3,3
223.2362.000	20	¾" × ¾"	8 – 30 (l/min)	5,0
223.2460.000	25	1" × 1"	6 – 20 (l/min)	5,1
223.2461.000	25	1" × 1"	10 – 40 (l/min)	8,1
223.2561.000	32	1 ¼" × 1 ¼"	20 – 70 (l/min)	17,0
223.2661.000	40	1 ½" × 1 ½"	30 – 120 (l/min)	30,0
223.2861.000	50	2" × 2"	50 – 200 (l/min)	54,0

TacoSetter Bypass 100 | Zawór równoważący – pomiarowy z gwintem zewnętrznym

Nr katalogowy	DN	G × G	Zakres pomiaru	k_{vs} (m ³ /h)
223.2272.000	20	1" × 1"	2 – 8 (l/min)	2,2
223.2370.000	20	1" × 1"	4 – 15 (l/min)	3,3
223.2372.000	20	1" × 1"	8 – 30 (l/min)	5,0
223.2470.000	25	1 ¼" × 1 ¼"	6 – 20 (l/min)	5,1
223.2471.000	25	1 ¼" × 1 ¼"	10 – 40 (l/min)	8,1
223.2571.000	32	1 ½" × 1 ½"	20 – 70 (l/min)	17,0



TABELA WYMIARÓW

TacoSetter Bypass 100 | Zawór równoważący – pomiarowy z gwintem wewnętrznym

Nr katalogowy	DN	A	B ¹	C	D	SW	Rp
223.2262.000	15	142	39	46	79	34	½"
223.2361.000	20	129	39	46	79	34	¾"
223.2360.000	20	129	39	46	79	34	¾"
223.2362.000	20	129	39	46	79	34	¾"
223.2460.000	25	152	47	58	82	41	1"
223.2461.000	25	152	47	58	82	41	1"
223.2561.000	32	161	56	65	84	49	1 ¼"
223.2661.000	40	173	64	79	90	59	1 ½"
223.2861.000	50	197	76	91	97	70	2"

TacoSetter Bypass 100 | Zawór równoważący – pomiarowy z gwintem zewnętrznym

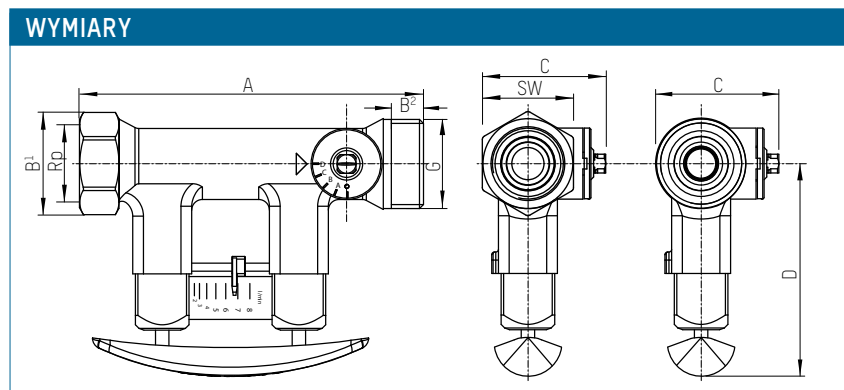
Nr katalogowy	DN	A	B ²	C	D	G
223.2272.000	20	129	12	46	79	1"
223.2370.000	20	129	12	46	79	1"
223.2372.000	20	129	12	46	79	1"
223.2470.000	25	152	15	58	82	1 ¼"
223.2471.000	25	152	15	58	82	1 ¼"
223.2571.000	32	161	15	65	84	1 ½"

CHARAKTERYSTYKI STRATY CIŚNIENIA

223.2262.000 (DN 15 | ½" | 2...8 l/min)
 223.2361.000 (DN 20 | ¾" | 2...8 l/min)
 223.2272.000 (DN 20 | 1" | 2...8 l/min)

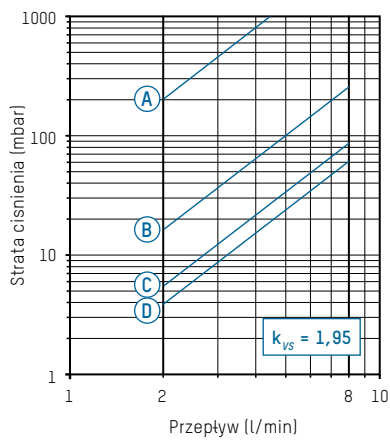

A - D Pozycja zaworu

223.2360.000 (DN 20 | ¾" | 4...15 l/min)
 223.2370.000 (DN 20 | 1" | 4...15 l/min)

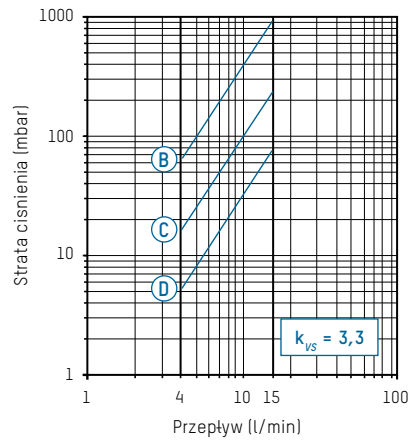

B - D Pozycja zaworu

223.2362.000 (DN 20 | ¾" | 8...30 l/min)
 223.2372.000 (DN 20 | 1" | 8...30 l/min)

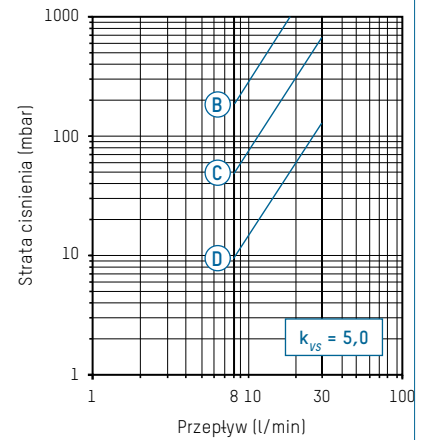

B - D Pozycja zaworu

223.2460.000 (DN 25 | 1" | 6...20 l/min)
 223.2470.000 (DN 25 | 1¼" | 6...20 l/min)

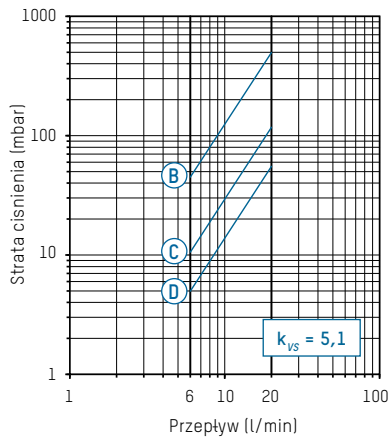

B - D Pozycja zaworu

223.2461.000 (DN 25 | 1" | 10...40 l/min)
 223.2471.000 (DN 25 | 1¼" | 10...40 l/min)

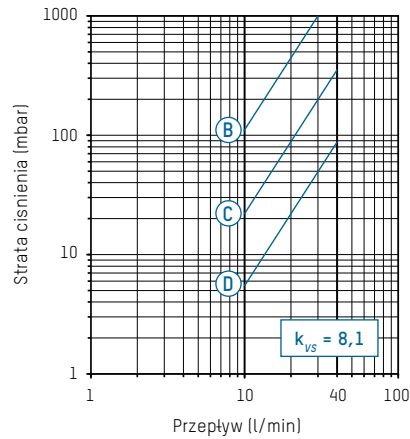

B - D Pozycja zaworu

223.2561.000 (DN 32 | 1¼" | 20...70 l/min)
 223.2571.000 (DN 32 | 1½" | 20...70 l/min)

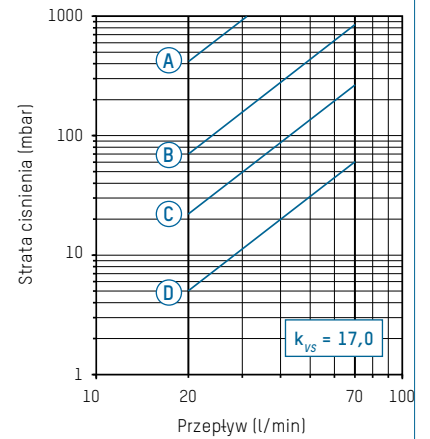

A - D Pozycja zaworu

223.2661.000 (DN 40 | 1½" | 30...120 l/min)

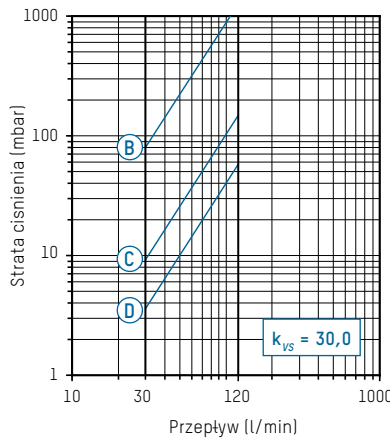

B - D Pozycja zaworu

223.2861.000 (DN 50 | 2" | 50...200 l/min)

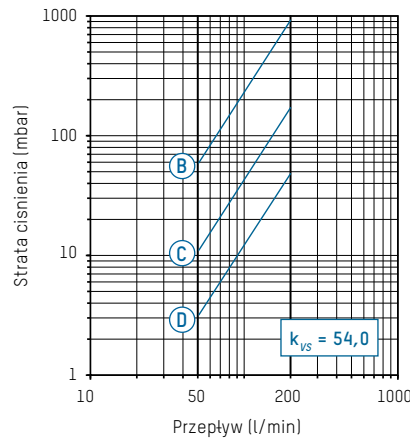

B - D Pozycja zaworu

TACOSSETTER BYPASS 100 | ZAWÓR RÓWNOWAŻĄCO - POMIAROWY

AKCESORIA



SKRZYŃKA IZOLACYJNA

z EPP, zakres temperatur od -30 do 130 °C, zgodnie z dyrektywą EnEV

Nr katalogowy	Pasująca do TacoSetter Bypass 100
296.2321.004	DN 15 + DN 20
296.2322.004	DN 25
296.2323.004	DN 32
296.2324.004	DN 40
296.2325.004	DN 50



ZŁĄCZKI DO TACOSSETTER Z GWINTEM ZEWNĘTRZNYM

Złączka śrubowa z GZ zgodnym z DIN 2999

Nr katalogowy	G × R	Wykonanie	Pasujące do
210.6630.000	3/4" × 1/2"	Gwint wewnętrzny Rp 3/4"	DN 15
210.6631.000	1" × 1/2"	Gwint wewnętrzny Rp 3/4"	DN 15
210.6632.000	1" × 3/4"	Gwint wewnętrzny Rp 3/4"	DN 20
210.6633.000	1 1/4" × 1"	Gwint wewnętrzny Rp 1"	DN 25



Złączka śrubowe lutowane

Nr katalogowy	G x mm	Wykonanie	Pasujące do
210.5331.019	1" x 18	Rur miedzianych ø 18 mm	DN 15 AG
210.5332.019	1" x 22	Rur miedzianych ø 22 mm	DN 20 AG
210.5334.003	1 1/4" x 28	Rur miedzianych ø 28 mm	DN 25 AG

CZĘŚCI ZAMIENNE



BYPASS ZESTAW UZUPEŁNIAJĄCY

Nr katalogowy	Wykonanie	Pasujące do
298.2333.020	2 – 8 (l/min)	223.2262.000 / 223.2272.000
298.2334.020	4 – 15 (l/min)	223.2360.000 / 223.2370.000
298.2335.020	8 – 30 (l/min)	223.2362.000 / 223.2372.000
298.2342.020	6 – 20 (l/min)	223.2460.000 / 223.2470.000
298.2343.020	10 – 40 (l/min)	223.2461.000 / 223.2471.000
298.2352.020	20 – 70 (l/min)	223.2561.000 / 223.2571.000
298.2362.020	30 – 120 (l/min)	223.2661.000
298.2382.020	50 – 200 (l/min)	223.2861.000